

Cadre rehausseur.

Infiniment combinable, indépendamment de la hauteur d'isolation du faux plafond.

Montage propre pour appareils modulaires.

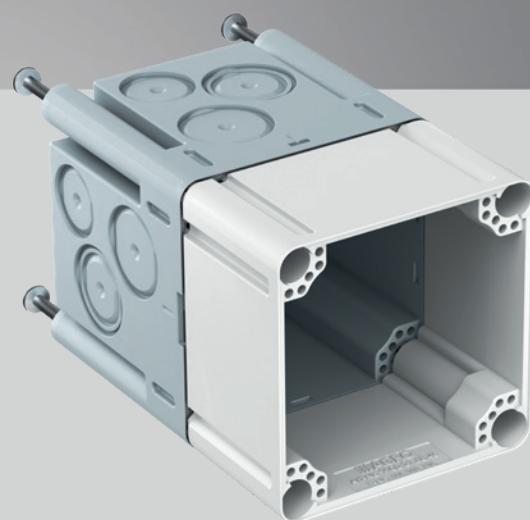

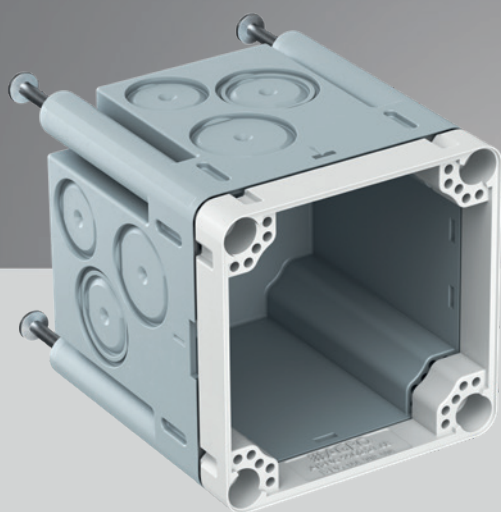

Cadre rehausseur

Hauteurs de 12 et 45 mm

Les cadres rehausseurs 12 et 45 mm servent de ponts pour l'isolation du faux plafond sur le plafond en béton, afin de permettre à l'installateur électricien de monter les appareils modulaires proprement. Les vis préassemblées dans le cadre rehausseur permettent un montage simple et rapide. Ils se combinent à volonté.

- Compatible avec Feller SNAPFIX®
- Vis préassemblées dans le cadre rehausseur
- Combinables à volonté
- Montage rapide, propre et sûr
- Compatible avec les Art.-No. 9902.21.14 et 9902.21

Montage



Boîtier encastré (Art.-No. 9902.21.14 et 9902.21) sans cadre rehausseur dans le plafond en béton.



Des cadres rehausseurs sont utilisés pour assurer l'affleurement du boîtier encastré avec l'isolation du faux plafond.

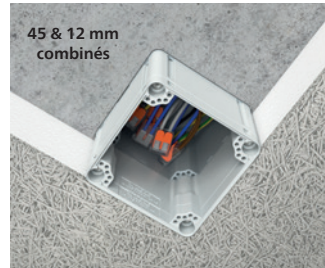

Il est possible d'empiler divers cadres rehausseurs selon l'épaisseur de l'isolation du faux plafond.

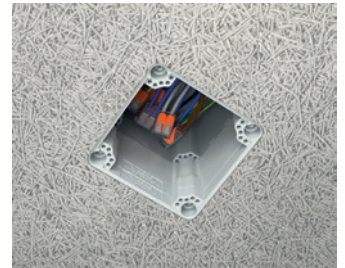



Les cadres rehausseurs sont combinables à volonté et garantissent l'affleurement avec l'isolation du faux plafond.

Cadre rehausseur

- Compatible avec Feller SNAPFIX®
- Pour les Art.-No. 9902.21.14 et 9902.21
- Vis préassemblées
- Installation facile et rapide



 Compatible avec Feller SNAPFIX®



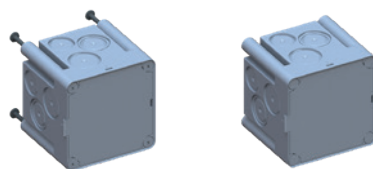

Longueur x Largeur x Profondeur	77 x 77 x 12 mm	77 x 77 x 45 mm
Nombre de clous	4	4
Matériaux	Polypropylène	Polypropylène
 850 °C	Oui	Oui
	Oui	Oui
Art.-No.	9902.21.68	9902.21.68.45
E-No.	155 992 798	155 992 898
Emballage du contenu/Envoi	- / 10	- / 20

Boîtes encastrées 1x1

- Compatible avec Feller SNAPFIX®
- Pour vis de l'appareil Ø 3 mm
- Couple de serrage max. 0,5 Nm



 Compatible avec
Feller SNAPFIX®

Longueur x Largeur x Profondeur	77 x 77 x 70 mm	77 x 77 x 70 mm
Ouverture à dégrader Ø 20 mm	6	6
Introductions combinées pour gaines M20/25	4	4
Nombre de clous	4	-
Matériaux	Polyéthylène	Polyéthylène
 650 °C / 	Oui / Oui	Oui / Oui
 / 	Oui	Oui
Art.-No.	9902.21.14	9902.21
E-No.	372 713 109	372 713 009
Emballage du contenu/Envoi	- / 50	- / 50



Autres articles de la famille des boîtes encastrées pour appareils

Boîtes encastrées 2x1 à 4x1

- Compatible avec Feller SNAPFIX®
- Guides-clous en guise de fixation Prefix®
- Stabilité accrue
- Guides-clous séparés
- Avec cloisons de séparation et couvercle de stabilisation
- Pour vis de l'appareil Ø 3 mm
- Couple de serrage max. 0,5 Nm



 Compatible avec
Feller SNAPFIX®



Longueur x Largeur x Profondeur	137 x 77 x 70 mm	197 x 77 x 70 mm	257 x 77 x 70 mm
Introductions pour tubes M20	6	6	6
Introductions pour tubes M25	6	6	6
Combinaison	2x1	3x1	4x1
Introductions combinées pour gaines M20/25	2	2	2
Ouverture du trou max. Ø 40 mm	-	2	4
 650 °C / 	Oui / Oui	Oui / Oui	Oui / Oui
	Oui	Oui	Oui
Art.-No.	9902.22	9902.23	9902.24.40
E-No.	372 118 219	372 118 319	372 118 419
Emballage du contenu/Envoi	- / 50	- / 28	- / 20

Boîtes encastrées 2x2 à 4x2

 Compatible avec Feller SNAPFIX®

- Compatible avec Feller SNAPFIX®
- Guides-clous en guise de fixation Prefix®
- Stabilité accrue
- Guides-clous séparés
- Avec cloisons de séparation et couvercle de stabilisation
- Pour vis de l'appareil Ø 3 mm
- Couple de serrage max. 0,5 Nm







Longueur x Largeur x Profondeur	137 x 137 x 70 mm	197 x 137 x 70 mm	257 x 137 x 70 mm
Introductions pour tubes M20	8	8	8
Introductions pour tubes M25	8	8	8
Combinaison	2x2	3x2	4x2
Introductions combinées pour gaines M20/25	4	4	4
Ouverture du trou max. Ø 40 mm	-	2	4
 650 °C / 	Oui / Oui	Oui / Oui	Oui / Oui
	Oui	Oui	Oui
Art.-No.	9902.24	9902.26	9902.28
E-No.	372 118 229	372 118 329	372 118 429
Emballage du contenu/Envoi	- / 12	- / 8	- / 8

Boîtes encastrées 3x3 à 4x3

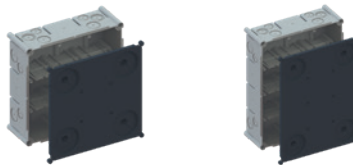
 Compatible avec Feller SNAPFIX®

- Compatible avec Feller SNAPFIX®
- Guides-clous en guise de fixation Prefix®
- Stabilité accrue
- Guides-clous séparés
- Avec cloisons de séparation et couvercle de stabilisation
- Pour vis de l'appareil Ø 3 mm
- Couple de serrage max. 0,5 Nm



Longueur x Largeur x Profondeur	197 x 197 x 70 mm	257 x 197 x 70 mm
Introductions pour tubes M20	8	8
Introductions pour tubes M25	8	8
Combinaison	3x3	4x3
Introductions combinées pour gaines M20/25	4	4
Ouverture du trou max. Ø 40 mm	4	6
 650 °C / 	Oui / Oui	Oui / Oui
	Oui	Oui
Art.-No.	9902.29	9902.12
E-No.	372 118 339	372 118 439
Emballage du contenu/Envoi	- / 8	- / 8

Informations techniques et conseils

Vous trouverez toutes les informations concernant nos produits, solutions ou outils de communication sur notre site Web : **www.agro.ch**

Pour toutes questions ou informations complémentaires, notre équipe de conseillers techniques se tient à votre entière disposition : **+41(0)62 889 47 47 · ventes@agro.ch**